



# **INSPIRON™**

## **PRIROČNIK ZA NAMESTITEV**

Model PP19S

## Opombe in opozorila

-  **OPOMBA:** OPOMBA označuje pomembne informacije, ki vam pomagajo bolje izkoristiti računalnik.
-  **POZOR:** POZOR označuje možnost poškodb strojne opreme ali izgubo podatkov in svetujejo, kako se izogniti težavam.
-  **OPOZORILO:** OPOZORILO označuje možnost poškodb lastnine, osebnih poškodb ali smrti.

---

Informacije v tem dokumentu se lahko spremenijo brez predhodnega obvestila.

© 2008-2009 Dell Inc. Vse pravice pridržane.

Reproduciranje teh materialov na kateremkoli način brez pisnega dovoljenja družbe Dell Inc. je strogo prepovedano.

Blagovne znamke, uporabljene v tem besedilu: *Dell*, logotip *DELL*, *Inspiron*, *YOURS IS HERE*, in *DellConnect* so blagovne znamke družbe Dell Inc.; *Intel* je registerirana blagovna znamka in *Atom* je blagovna znamka družbe Intel Corporation v ZDA in drugih državah; *Microsoft*, *Windows*, *Windows Vista*, in *Windows Vista* logotip start gumba so bodisi blagovne znamke ali registerirane blagovne znamke družbe Microsoft Corporation v Združenih državah in/ali drugih državah; *Bluetooth* je registerirana blagovna znamka v lasti Bluetooth SIG, Inc. in jo uporablja Dell pod licenco; *SRS Premium Sound*, *SRS*, in simbol (O) so blagovne znamke družbe SRS Labs, Inc.

V tem dokumentu se lahko uporabljajo tudi druge blagovne znamke in imena, ki se nanašajo na osebe, katerih last so blagovne znamke ali imena, oziroma na njihove izdelke. Dell Inc. se odreja vseh lastniških interesov do blagovnih znamk in imen podjetij, ki niso njegova last.

april 2009

Št. dela Y338M

Rev. A01

# Vsebina

<b>Namestitev vašega prenosnega računalnika Inspiron™</b> . . . . .	<b>5</b>	<b>Uporaba vašega prenosnega računalnika Inspiron™</b> . . . . .	<b>15</b>
Pred namestitvijo računalnika . . . . .	5	Funkcije na desni strani . . . . .	15
Priključite napajalnik . . . . .	6	Funkcije na levi strani . . . . .	17
Priključite omrežni kabel (dodatna možnost) . . . . .	7	Spodnji del računalnika in funkcije tipkovnice . . . . .	19
Pritisnite gumb za vklop . . . . .	8	Poteze drsne plošče . . . . .	21
Omogočite ali onemogočite brezžičnost (dodatna možnost) . . . . .	9	Nastavitev občutljivosti sledilne tablice . . . . .	23
Ubuntu® Namestitev . . . . .	10	Funkcije zaslona . . . . .	24
Microsoft® Windows® Nastavitev . . . . .	10	Snemanje in zamenjava akumulatorja . . . . .	25
Povežite s internetom (dodatna možnost) . . . . .	10	Funkcije programske opreme . . . . .	26
Nastavite TV uglasševalec (razpoložljiv je odvisen od egije) . . . . .	13	<b>Razreševanje težav</b> . . . . .	<b>29</b>
		Težave z omrežjem . . . . .	29
		Težave z napajanjem . . . . .	30
		Težave s pomnilnikom . . . . .	31

## Vsebina

Zamrznitve in težave s programsko opremo . . . . .	32	Spletne storitve . . . . .	50
<b>Uporaba orodij podpore . . . . .</b>	<b>35</b>	Storitev samodejnega obveščanja o stanju naročila . . . . .	51
Dell Support Center . . . . .	35	Informacije o izdelku . . . . .	52
Sistemska sporočila . . . . .	36	Vrnitev izdelkov za popravilo pod garancijo ali povračilo denarja . . . . .	52
Odpravljanje težav s strojno opremo . . . . .	38	Preden pokličite. . . . .	53
Diagnostika Dell . . . . .	38	Vzpostavljanje stika z družbo Dell . . . . .	54
<b>Obnovitev vašega operacijskega sistema. . . . .</b>	<b>41</b>	<b>Najdete več informacij in sredstev . . . . .</b>	<b>55</b>
Obnovitev sistema . . . . .	41	<b>Tehnični podatki . . . . .</b>	<b>58</b>
Uporaba Dell™ Obnovitev PC v Windows XP . . . . .	43	<b>Stvarno kazalo . . . . .</b>	<b>66</b>
Obnovitev tovarniških nastavitev . . . . .	45		
Ponovna namestitev operacijskega sistema . . . . .	47		
<b>Kako do pomoči. . . . .</b>	<b>49</b>		
Tehnična podpora in storitve za kupce . . . . .	50		
DellConnect™ . . . . .	50		

# Namestitev vašega prenosnega računalnika Inspiron™

V tem poglavju so podane informacije o namestitvi vašega prenosnega računalnika Inspiron Mini 10.

## Pred namestitvijo računalnika

Ko postavite svoj računalnik, se prepričajte, da boste imeli lahek dostop do elektrike, zadostno ventilacijo in ravno površino za vaš računalnik.

Oviranje kroženja zraka okoli računalnika Inspiron lahko povzroči njegovo pregrevanje. Da bi se izognili pregrevanju, zagotovite, da je najmanj 10,2 cm (4 Cole) prostora za računalnikom in najmanj 5,1 cm (2 Cole) prostora na vseh ostalih straneh. Med tem, ko je računalnik vključen, ne smete ga postaviti v zaprtem prostoru, kakor npr. ohišje ali predal.

 **OPOZORILO:** Ne prekrivajte prezračevalnih rež in vanje ne potiskajte predmetov. Poskrbite, da se reže ne zamašijo zaradi prahu. Vklapljenega računalnika Dell™ ne shranjujte v okolju z majhnim pretokom zraka, na primer v zaprti aktovki. saj lahko pride do poškodb računalnika ali do požara.

 **POZOR:** Postavljanje ali zlaganje težkih ali ostrih predmetov na računalnik lahko povzroči stalne poškodbe računalniku.

## Priključite napajalnik

Priključite napajalnik z računalnikom in ga nato vtaknite na zidno vtičnico ali prenapetostno zaščito.

**⚠ OPOZORILO:** Napajalnik lahko priključite na vse vtičnice po svetu. Vendar se lahko priključki in stenske vtičnice razlikujejo med državami. Uporaba nezdružljivega kabla ali nepravilna priključitev kabla v stensko vtičnico ali podaljšek lahko povzroči požar ali poškoduje opremo.

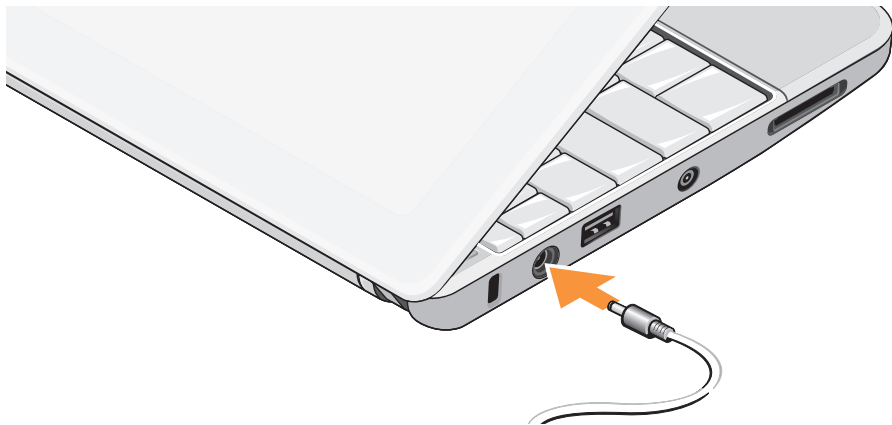

## Priključite omrežni kabel (dodatna možnost)

Za uporabo priključek ožičenega omrežja,  
priključite omrežni kabel.



## Pritisnite gumb za vklop







## Omogočite ali onemogočite brezžičnost (dodatna možnost)

Za omogočitev brezžičnosti:

1. Vključite vaš računalnik.
2. Dvokliknite  ikono na sistemsko vrstico ali pritisnite <F2>. Pojavi se pogovorno okno **Brezžično omogoči/onemogoči**.
3. Izberite možnost(i), ki jo želite omogočiti:
  - **Omogočite Bluetooth**
  - **Omogočite brezžični LAN/WiMax**
  - **Omogočite brezžični WAN/GPS**
4. Kliknite **OK**.

Za onemogočitev brezžičnosti:

1. Dvokliknite  ikono na sistemsko vrstico ali pritisnite <F2>. Pojavi se pogovorno okno **Brezžično omogoči/onemogoči**.
  - **Omogočite Bluetooth**
  - **Omogočite brezžični LAN/WiMax**
  - **Omogočite brezžični WAN/GPS**
2. Počistite možnost(i), ki jo želite onemogočiti:
  - **Omogočite Bluetooth**
  - **Omogočite brezžični LAN/WiMax**
  - **Omogočite brezžični WAN/GPS**
3. Kliknite **OK**.  
 **OPOMBA:** Odvisno od konfiguracije vašega računalnika, morda možnosti WiMax ne bo prikazana.

## Ubuntu® Namestitev

Vaš Dell računalnik je vnaprej konfiguriran z operacijskim sistemom Ubuntu v primeru, če ste zahtevali za Ubuntu pri naročanju računalnika. Za več informacij o operacijskem sistemu si oglejte *Ubuntu Quick Start Guide* (Hitra navodilo za start Ubuntu), ki je priložen računalniku.

## Microsoft® Windows® Nastavitev

Vaš Dell računalnik je vnaprej konfiguriran z operacijskim sistemom Microsoft Windows v primeru, če ste zahtevali za Windows pri naročanju računalnika. Pri prvi namestitvi Windows-a, upoštevajte navodila na zaslonu monitorja. Ti koraki so obvezni in lahko vzamejo do 15 minut časa. Zasloni vas bodo vodili skozi več postopkov, vključno s sprejemanjem licenčnih pogojev, nastavitvami prednosti in namestitvijo internetne povezave.

 **POZOR:** Ne prekinite postopka namestitve operacijskega sistema. S takšnim dejanjem lahko postane vaš računalnik neuporaben.

## Povežite s internetom (dodatna možnost)

 **OPOMBA:** Ponudba internetnih storitev se razlikuje od države do države.

Za povezavo z internetom potrebujete zunanji modem ali omrežno povezavo in ponudnika internetnih storitev (ISP).

### Namestitev ožične povezave z internetom

Če uporabljate klično povezavo, pred vzpostavitvijo internetne povezave priključite telefonski kabel v zunanji USB modem (dodatna oprema) in v telefonski priključek na steni. Če uporabljate DSL ali kabelsko/satelitsko povezavo, kontaktirajte vašega ISP-ja ali ponudnika telefonskih storitev.

## Nastavitev brezžične povezave

Preden lahko začnete uporabljati brezžično internetno povezavo se morate povezati z brezžičnim usmerjevalnikom. Namestitev povezave z brezžičnim usmerjevalnikom:

1. Zagotovite, da je brezžičnost omogočena na vaš računalnik (poglejte «Omogočite ali onemogočite brezžičnost (dodatna možnost)» na strani 9).
2. Shranite in zaprite vse odprte datoteke in programe.
3. Kliknite gumb «Start» in nato kliknite **Connect To** (Vzpostavi povezavo z).
4. Sledite navodilom na zaslonu in zaključite namestitev.

## Vzpostavitev vaše internetne povezave

Nastavitev internetne povezave z uporabo bližnjice ponudnika internetnih storitev na namizju:

1. Shranite in zaprite vse odprte datoteke in programe.

2. Dvokliknite ikono ISP-ja na namizju sistema Microsoft Windows.

3. Sledite navodilom na zaslonu in zaključite namestitev.

Če na vašem namizju ni ikone ISP-ja ali če želite vzpostaviti povezavo z drugim ISP-jem, sledite spodaj navedenim korakom.

 **OPOMBA:** Če se ne morete povezati z internetom, vendar ste se uspešno povezali v preteklosti, je lahko napaka na strani ponudnika internetnih storitev. Pokličite vašega ISP-ja in preverite stanje povezave ali poizkusite vzpostaviti povezavo kasneje.

 **OPOMBA:** Pripravite informacije, ki ste jih dobili od vašega ISP-ja. Če nimate ISP-ja, si ga lahko priskrbite s čarovnikom za **Vzpostavitev povezave z internetom**.

*Windows Vista®*

1. Shranite in zaprite vse odprte datoteke in programe.

2. Kliknite **Start**  → **Control Panel** (Nadzorna plošča).
3. Pod **Network and Internet** (Omrežje in internet), kliknite **Connect to the Internet** (Poveži se z internetom).  
Prikaže se okno **Connect to the Internet** (Vzpostavitev povezave z internetom).
4. Kliknite bodisi **Broadband (PPPoE)** (Širokopasovna povezava) ali **Dial-up** (Klicna povezava), odvisno od želene povezave:
  - a. Izberite **Broadband** (Širokopasovna povezava), če uporabljate DSL, satelitski modem, kabelski TV modem ali brezžično Bluetooth® tehnologijo.
  - b. Izberite **Dial-up** (Klicna povezava), če boste uporabljali USB-klicni-modem ali ISDN.

 **OPOMBA:** Če ne veste, kateri tip povezave morate izbrati, kliknite **Help me choose** (Pomagaj mi izbrati) ali pokličite vašega ponudnika internetnih storitev.

5. Če želite zaključiti namestitev, sledite navodilom na zaslonu in uporabite informacije, ki vam jih je posredoval vaš ponudnik internetnih storitev.

### *Windows XP*

1. Shranite in zaprite vse odprte datoteke in programe.
2. Kliknite **Start** → **Control Panel** (Nadzorna plošča).
3. Pod **Network and Internet Connections** (Omrežne in internetne povezave), izberite **Setup or Change Your Internet Connection** (Nastavite ali spremenite internetno povezavo).  
Prikaže se okno **Internet Properties** (Lastnosti interneta).
4. Kliknite **Nastavitve**.  
Prikaže se **New Connection Wizard** (Čarovnik za ustvarjanje nove povezave).
5. Kliknite **Connect** (Povezati) to the Internet .

6. V naslednjem oknu izberite ustrezno možnost:

- Če nimate ISP-ja in želite enega izbrati, kliknite **Choose from a list of Internet service providers (ISPs)** (Izberi s seznama ponudnikov internetnih storitev (ISP-ji)).
- Če vam je ISP že posredoval namestitvene informacije, vendar niste prejeli namestitvenega CD-ja, kliknite **Set up my connection manually** (Ročna vzpostavitev povezave).
- Če imate CD, kliknite **Use the CD I got from an ISP** (Uporabi CD, ki sem ga dobil od ponudnika internetnih storitev).

7. Kliknite **Next** (Naslednji).

Če izberite «Set up my connection manually (nastavi povezavo ročno)», pojdite na korak 6. Drugače sledite navodilom na zaslonu dokler se namestitev ne zaključi.



**OPOMBA:** Če ne veste, kateri tip

povezave morate izbrati, pokličite vašega ponudnika internetnih storitev (ISP).

8. Izberite ustrezno možnost v **How do you want to connect to the Internet?** (Kako se želite povezati z internetom?) in nato kliknite **Next** (Naprej).
9. Namestitev dokončajte z informacijami, ki ste jih dobili od vašega ponudnika internetnih storitev.

## Nastavite TV oglaševalc (razpoložljivost je odvisen od regije)

TV oglaševalc lahko nastavite preko PowerCinema.

Nastavitev TV oglaševalc za prvo uporabo:

1. Kliknite ikon za PowerCinema v **Start**→ **Vsi programi**.
2. Pojdi na **Main Menu** (Glavni menu)→ **Entertainment** (Zabava)→ **Live TV** (TV na živo) in sledite navodilom na zaslonu.

Za ponovno konfiguriranje nastavitve TV oglaševalca:





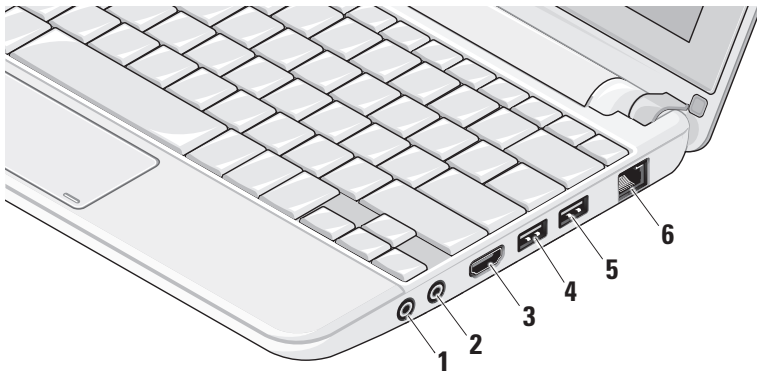

1. Kliknite ikon za PowerCinema v **Start**→  
**Vsi programi**.
2. Pojdite na **Main Menu** (Glavi mni)→  
**Entertainment** (Zabava)→ **Live TV**  
(TV v živo).
3. Kliknite **Advanced** (Napredno) v kontrol  
meni.
4. Izberite **Settings** (Nastavitve).
5. Kliknite **Run Setup Wizard** (Zaženite  
čarovnik za nastavitve) in sledite  
navodilom na zaslonu.

# Uporaba vašega prenosnega računalnika Inspiron™

Vaš Inspiron Mini 10 ima indikatorje in gumbe, ki posredujejo informacije in vam omogočijo opravljanje navadna dela. Priključki na vašem računalniku ponujajo možnosti za priključitev dodatnih naprav.

## Funkcije na desni strani



-  **Priključek za avdio izhod/ slušalke** – Priključi en ali dva para slušalk, ali pošilja zvok električnemu zvočniku ali zvočnemu sistemu.
-  **Priključek za avdio vhod/ mikrofona** – Priključi mikrofona ali vhodni signal za uporabo z avdio-programi.
-  **HDMI konektor** – Priključi TV za oba 5.1 avdio in video signala.  
 **OPOMBA:** Kadar je uporabljen z monitorjem, sprejeme samo video signal.
-  **USB 2.0 priključki** – Priključi USB naprave, kot so miška, tipkovnica, tiskalnik, zunanja naprava ali prevajalnik MP3.
-  **Napajalni USB priključek** – Povezuje z USB napravami, ki zahtevajo več moči. Ta vrata podpira do 2 A obremenitev toka.
-  **Priključek za omrežje** – Če uporabljate signal kableskega omrežja, ta priključek priključi vaš računalnik na omrežje ali na širokopasovno napravo.



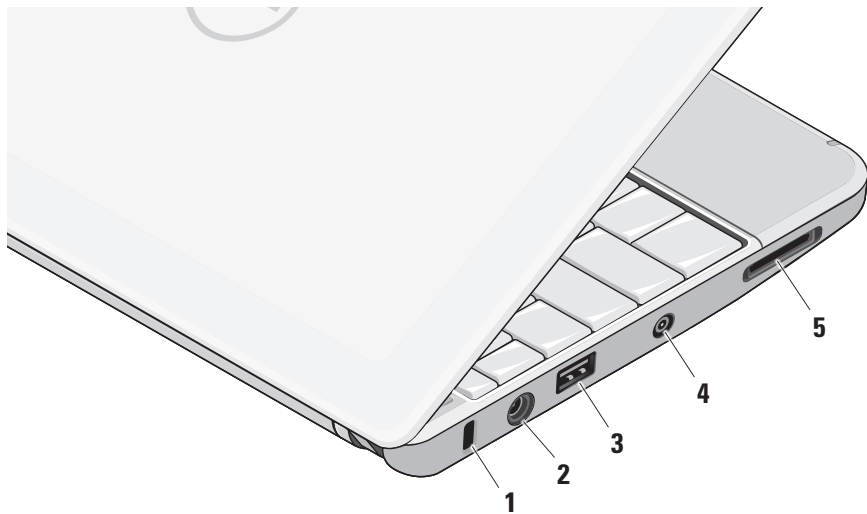

## Funkcije na levi strani



- 1 Reža za varnostni kabel** – Se uporablja za pritrnitev računalnika s splošno dostopno napravo proti kraji.

 **OPOMBA:** Pred nakupom naprave proti kraji, preverite ali je združljiva z režo za varnostni kabel na vašem računalniku.

-  **Napajalni konektor** – Priključite na napajalniku, ki napaja računalnik in polnjuje akumulator.

-  **USB 2.0 priključki** – Priključite USB naprave, kot so miška, tipkovnica, tiskalnik, zunanja naprava ali prevajalnik MP3.

- 4 Antena na priključek (pri podprtih modelih)** – Priključuje zunanjo anteno, skozi MCX priključek, za gledanje program z uporabo kartico TV ogleševalca (neobvezna). Za več

informacij o nastavitve TV oglaševalnika, si oglejte «Nastavite TV oglaševalec (razpoložljivost je odvisen od modela)» na strani 13.

-  **3-v-1 čitalec medijskih kartic** – Zagotavlja hiter in ustrezen način za vpogled in souporabo digitalnih slik, glasbe in dokumente shranjene na naslednjih digitalnih pomnilniških karticah:

- Pomnilniška kartica Secure Digital (SD)
- SDHC (Secure Digital High Capacity) visoko kapacitetna kartica
- Multimedijska kartica (MMC)
- Memory Stick
- Memory Stick PRO

## Spodnji del računalnika in funkcije tipkovnice

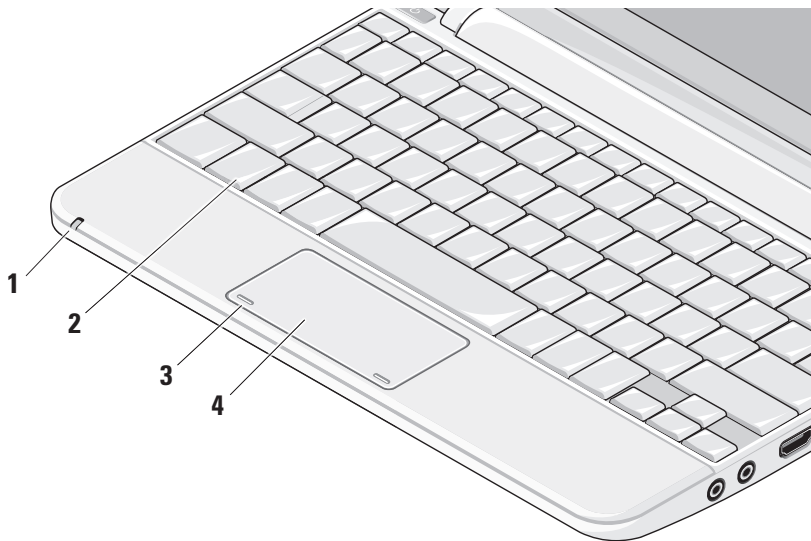

**1 Lučka stanja akumulatorja** – Sveti ali utripa in s tem opozarja na stanje akumulatorja. Luči prikazujejo naslednja stanja med ponjenju ali uporabljanju računalnika z:

napajalnikom

- Stalno belo: računalnik je vklopljen in baterija je polnjenju.
- Utripajoča bela: računalnik je v stanju pripravljenosti.
- Lučka ne sveti: računalnik je izklopljen in baterija je polnjenju.

baterija

- Stalno belo: računalnik je vklopljen.
- Utripajoča bela: računalnik je v stanju pripravljenosti.
- Utripanje z oranžno barvo baterija je nizko polnjen. Priključite napajalnik za ponjenje baterije.
- Lučka ne sveti: računalnik je izklopljen.

**2 Tipkovnica** – Nastavitve za to tipkovnico lahko prilagodite z uporabo programa za nastavitev sistema.

**3 Gumbi sledilne plošče** – Nudijo iste funkcionalnosti, kot jih imata levi in desni gumb na miški.

**4 Sledilna plošča** – Zagotavlja delovanje miške. Podpira funkcije: **Scroll** (Drsenje), **Flick** (Hiter poteg), **Zoom** (Povečanje), **Rotate** (Zasukanje), in **Desktop** (Namizje). Za več informacije, si oglejte «Poteze drsne plošče» na strani 21.

## Poteze drsne plošče

### Dršenje

Zagotavlja drsenje skozi vsebino. Funkcija drsenje vključuje:

**Pan** – Omogoča, da lahko premikate osredotočenje na izbrani objekt, kadar celotni objekt ni vidljiv.

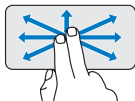

Premikajte dva prsta v željeno smer za panorama drsenje izbranega objekta.

**Auto Scroll Vertical (navpično samodrsenje)** – Omogoča, da drsite navzgor ali navzdol po aktivnem oknu.

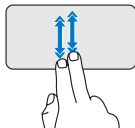

Za aktiviranje navpično samodrsenje, premikajte prste gor ali dol na hitro. Lahno trkajte na drsno ploščo za ustavljanje samodrsenja.

**Auto Scroll Vertical (navpično samodrsenje)** – Omogoča, da drsite navzgor ali navzdol po aktivnem oknu.

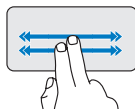

Za aktiviranje vodoravno samodrsenje, premikajte dva prsta na hitro levo ali desno.

Lahno trkajte na drsno ploščo za ustavljanje samodrsenja.

### Flick

Vam omogoča, da premaknete vsebino naprej ali nazaj odvisno od smer «Flika».

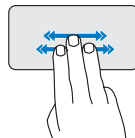

Hitro premikajte tri prste v željen smer za premikanje vsebine v aktivnem oknu.

## Povečanje

Omogoča, da povečujete ali zmanjšujete povečavo vsebine zaslona. Funkcija povečanje vključuje:

**Pinch (uščip)** – Omogoča povečanje in pomanjšanje nazaj s premiknjem dva prsta narazen ali skupaj na drsno ploščo.

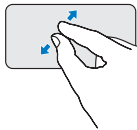

*Za povečanje:* Premikajte dva prsta narazen za povečanje pogled na aktivnem oknu.

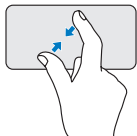

*Za pomanjšanje:* Premikajte dva prsta tesno skupaj za pomanjšanje pogled v aktivnem oknu.

## Zasukaj

Omogoča zasukanje aktivne vsebine na zaslonu. Funkcija zasukanje vključuje:

**Twist (Sukanje)** – Omogoča sukanje aktivne vsebine po 90 stopnjo s uporabo dveh prstov tako, da en prst zasidra drug pa se zasuka okrog.



Z palcem na mestu, premikajte kazalec v loku desno ali levo za zasukanje izbrani predmet za 90 stopnjo v smeri ali proti urinega kazalca.

## Namizje

Omogoča minimizirati vsa odprta okna tako, da je namizje videno.

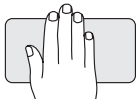

Postavite svojo roko na drsno ploščico v katerokoli položaj in jo za kratek čas držite na mestu.

## Nastavitev občutljivosti sledilne tablice

Funkcija za dlačno sledenje omogoča, da nastavite občutljivosti sledilne tablice in je uporabna za preprečitev neželjenega premikanja kazalca med tipkanjem.

Za nastavljanje občutljivosti sledilne tablice:

1. Kliknite **Start**  → **Control Panel** (Nadzorna plošča) → **Mouse** (Miška) in izberite **Elantech** jeziček.
2. Kliknite **Options...** (Možnosti...) in v oknu **Elan Smart-Pad**, ki se pojavi, drsnite dol in izberite **PalmTracking** (Dlačno sledenje).
3. Povlecite drsnik **PalmTracking Sensitivity** (Občutljivost dlačnega sledenja) za povečanje ali zmanjšanje občutljivosti sledilne tablice.

## Funkcije zaslona

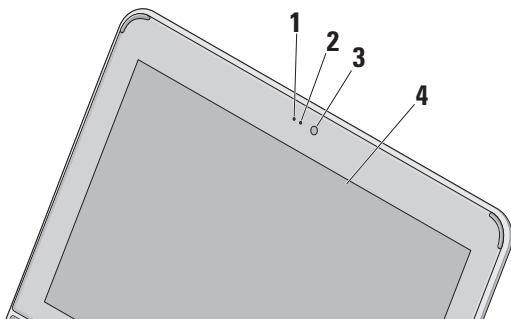

- 1 Mikrofon** – Ponuja kvalitetni glas za avdio klepetanje in snemanje glas.
- 2 Lučka za aktivnosti kamere** – zaznani, kdaj je kamera vklopljena ali izklopljena.
- 3 Kamera** – Vgrajena kamera za video posnetke, konferenčne klice in pogovore.
- 4 Zaslona** – vaš zaslon se lahko razlikuje glede na vašo izbiro pri naročenju računalnika. Za več informacij o zaslonu, glejte *Dell tehnološka navodila*.



## Snemanje in zamenjava akumulatorja

**⚠ OPOZORILO:** Z uporabo nezdržljivega akumulatorja se poveča tveganje požara ali eksplozije. Računalnik mora uporabiti samo tiste akumulatorje, ki so kupljeni od prodajalca izdelkov družbe Dell. Ne uporabljajte akumulatorjev od drugih računalnikov.

**⚠ OPOZORILO:** Preden snemete akumulator, zaustavite računalnik in odstranite zunanje kable (vključno z napajalnikom).

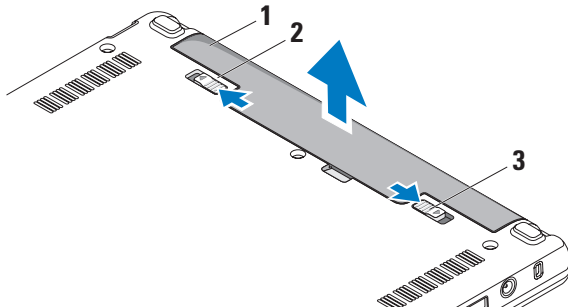

- 1 akumulator
- 2 zaklep za sprostitev akumulator
- 3 zapah za blokiranje akumulator

Za odstranitev akumulatorja:

1. Računalnik zaprite in ga obrnite.
2. Potisnite zapah za blokiranje akumulatorja dokler se ne zaskoči na mesto.
3. Premaknite zapah za izpust akumulatorja na odprt položaj.
4. Izvlecite akumulator iz predela za akumulator.

Za zamenjavo akumulatorja, potisnite akumulator v ležišče akumulatorja dokler se ne zaskoči na mesto. Nato potisnite zapah za blokiranje na blokirani položaj.

## Funkcije programske opreme



**OPOMBA:** Za več informacij o funkcijah, opisanih v tem poglavju, glejte *Dell Technology Guide* (Vodila tehnologije Dell) na vašem trdem disku ali na Dell-ovi spletni strani za podporo **support.dell.com**.

### Storilnost in komunikacija

Svoj računalnik lahko uporabite za ustvarjanje predstavitev, brošure, čestitke, letake in razpredelnice in preglednice, odvisno od aplikacijah, ki so naloženih v vašem računalniku. Preglejte svojo naročilo za programsko opremo, ki je nameščena na vašem računalniku.

Po povezavi z internetom, lahko imate dostop do spletnih strani, namestite račun za elektronsko pošto, naložite ali prenesete kartoteke, in tako naprej.

## Zabava in multimedij

Svoj računalnik lahko uporabite za gledanje video, igranje iger, poslušanje glasbe in internetne radijske postaje.

## Prilagoditev namizja

Namizje lahko prilagodite s spreminjanjem videza, resolucije, ozadja, ohranjevalnik zaslona, itd.

### *Windows Vista*

1. Desno kliknite na odprtem mestu namizja, da se pojavi okno za lastnosti.
2. Kliknite **Personalize** (Prilagoditev) za odpiranje okna **Personalize appearance and sounds** (Prilagoditev videza in zvoka) in izvedeli boste več o možnostih za prilagajanje.

### *Windows XP*

1. Desno kliknite na odprtem mestu namizja, da se pojavi okno za lastnosti.
2. Kliknite **Properties** (Lastnosti), za odpiranje **Display Properties**

(Lastnosti zaslona) in dobite več informacij o možnostih prilagajanja.

## Prilagajanje nastavitve porabe energije

Uporabite možnosti napajanja, ki jih nudi vaš operacijski sistem za konfiguriranje nastavitve za napajanje na vašem računalniku. Windows ponuja tri privzete izbire:

- **Ravnotežen** — Ta možnost nudi polno delovanje med aktivno uporabo in varčuje z energijo v času neaktivnosti.
- **Varčevanje energije** — Ta možnost napajanja varčuje z uporabo energije na vašem računalniku z zmanjšanjem delovanja sistema in maksimiranjem življenjske dobe računalnika z znižanjem porabo energije, ki jo porabi vaš računalnik v svoji življenjski dobi.

- **Visoka učinkovitost** — Ta možnost napajanja nudi visoko stopnjo učinkovitosti sistema na vašem računalniku s prilagajanjem hitrosti procesorja po potrebi vaše aktivnosti in s maksimiranjem učinkovitosti.

### Varnostne kopije vaših podatkov

Priporočeno je, da občasno ustvarite varnostne kopije datotek in map na vašem računalniku. Za varnostno kopiranje datotek:

#### *Windows Vista*

1. Kliknite **Start**  → **Control Panel** (Nadzorna plošča) → **System and Maintenance** (Sistemi in vzdrževanje) → **Welcome Center** (Uvodni center) → **Transfer files** (Prenos datotek) in **nastavitve**.
2. Kliknite **Back up files** (Ustvari varnostne kopije datotek) ali **Back up computer** (Ustvari varnostno kopijo računalnika).

3. Kliknite okno dialoga **Continue** (Nadaljujte) **na svojem User Account Control** (Nadzor na uporabniški račun) in sledite navodilom v **Back up Files** wizard (Čarovniku za ustvarjanje varnostne kopije datotek).

#### *Windows XP*

1. Kliknite **Start** → **All Programs** (Vsi programi) → **Accessories** (Pripomočki) → **System Tools** (Sistemsko orodje) → **Backup** (Varnostna kopija).
2. Sledite navodilom v čarovniku za **Ustvarjanje varnostne kopije** datotek.

# Razreševanje težav

**⚠ OPOZORILO:** Pokrov računalnika sme odstraniti samo usposobljeno osebje. Za nadaljna navodila glede servisiranja si oglejte *Servisna navodila* na spletni strani podpore Dell-a na [support.dell.com](http://support.dell.com).

## Težave z omrežjem

### Brezžične povezave

#### Če se brezžična omrežna povezava izgubi

Brezžični usmerjevalnik je brez povezave ali je brezžična povezava onemogočena na računalniku.

- Preverite vaš usmerjevalnik, da se prepričate, da je vklopljen in povezan z vašim virom podatkov (kabelski modem ali omrežno zvezdišče).

- Motnje lahko povzročijo blokiranje ali prekinjanje vaše brezžične povezave. Poskusite premakniti računalnik bližje vašega brezžičnega usmerjevalnika.
- Ponovno ustvarite povezavo z brezžičnim usmerjevalnikom:
  - a. Zagotovite, da je brezžičnost omogočena na vaš računalnik (poglejte «Omogočite ali onemogočite brezžičnost (dodatna možnost)» na strani 9).
  - b. Shranite in zaprite vse odprte datoteke in programe.
  - c. Kliknite gumb «Start» in nato kliknite **Connect To** (Vzpostavi povezavo z).
  - d. Sledite navodilom na zaslonu in zaključite namestitvev.

### Ožičene povezave

**Če se omrežna povezava izgubi** — Je omrežni kabel nepravilno vstavljen ali poškodovan.

- Preglejte kabel in se prepričajte, da je pravilno priključen in ni poškodovan.

Lučka celovitosti povezav na integriranem omrežnem priključku vam omogoči preverjanje delovanje povezave in nudi informacije o statusu:

- Zelena — Med 10-Mbps omrežjem in računalnikom obstaja dobra povezava.
- Oranžna — Med 100-Mbps omrežjem in računalnikom obstaja dobra povezava.
- Izklop — Lučka ne sveti računalnik ne zazna fizične povezave do omrežja.



**OPOMBA:** Lučka celovitosti povezav na omrežnem priključku je samo za ožičeno kabelsko povezavo. Lučka celovitosti ne pove nič o stanju brezžičnih povezav.

### Težave z napajanjem

**Če se lučka napajanja ne sveti** — Je računalnik izklopljen ali ne prejema električne energije.

- Če je računalnik priključen v razdelilnik, poskrbite, da je razdelilnik priključen v električno vtičnico in da je vklopljen. Ko preverjate delovanje napajanja računalnika, ne uporabljajte zaščitnih naprav, podaljškov ali razdelilnikov.
- Preverite delovanje električne vtičnice z drugo napravo, recimo namizno svetilko.
- Preglejte kable napajalnika. Če ima napajalnik lučko, se prepričajte, da lučka na napajalnik sveti.

**Če lučka napajanja sveti belo, hkrati pa se računalnik ne odziva** — Morda zaslon ni priključen ali napajanje ni vklopljeno. Pritisnite gumb za napajanje dokler se računalnik ne izklopi, nato ga vklopite nazaj.

**Če lučka napajanja utripa belo** — Je računalnik v načinu pripravljenosti. Za normalno delovanje pritisnite tipko na tipkovnici, premaknite kazalec na sledilno ploščo ali povezano miško ali pritisnite gumb za napajanje.

**Če lučka napajanja utripa rumenkasto rjavo** — Naprava je lahko v okvari ali je akumulator nizko polnjen.

- Če računalnik prejema električno energijo, potem je možna okvara ali nepravilno nameščena naprava.
- Če je akumulator nizko polnjen, priključite računalnik na napajalnik.

**Če naletite na motenjo, ki ovira sprejem vašega računalnika** — Neki nezaželeni signal povzroča motnje s prekinjanjem ali blokiranjem drugih signalov. Nekaj znanih vzrokov motenj:

- Podaljški za napajanje, tipkovnico in miško.
- Na podaljšek je priključenih preveč naprav.

- Več podaljškov je priključenih na isto električno vtičnico.

## Težave s pomnilnikom

**Če se prikaže sporočilo o nezadostni količini pomnilnika** —

- Težavo je možno odpraviti tako, da shranite in zaprete vse odprte datoteke in vse odprte programe, ki jih ne uporabljajte.
- Glejte dokumentacijo programske opreme o minimalnih zahtevah za pomnilnik. Po potrebi namestite dodaten pomnilnik (oglejte si *Servisna navodila* na Dellovi spletni strani za podporo na naslovu **support.dell.com**).

### Če se pojavijo druge težave s pomnilnikom —

- Preverite, če je pomnilnik združljiv z vašim računalnikom. Vaš računalnik podpira pomnilnik DDR2. Za več informacij o tipu pomnilnika, ki ga podpira vaš računalnik, glejte «Tehnični podatki» na strani 58.
- Ponovno namestite pomnilniške module (oglejte si *Servisna navodila* na Dellovi spletni strani za podporo na naslovu **support.dell.com**).
- Zaženite Diagnostiko Dell (glejte «Diagnostika Dell» na strani 38).

### Zamrznitve in težave s programsko opremo

**Če se računalnik ne zažene** — Preverite ali je električni kabel vstavljen v računalnik in električno vtičnico.

**Če se program ne odziva** — Ugasnite program:

1. Hkrati pritisnite <Ctrl><Shift><Esc>.
2. Kliknite **Applications** (Aplikacije).
3. Kliknite program, ki se ne odziva.
4. Kliknite **End Task** (Končaj opravilo).

**Če se program večkrat zruši** — Preglejte dokumentacijo programske opreme. Če je potrebno, odstranite in ponovno namestite program.

 **OPOMBA:** Programski opremi so po navadi priložena navodila za namestitve v dokumentaciji na CD plošči.

 **OPOMBA:** Vaš računalnik je lahko opremljen ali ne z optičnim pogonom. Uporabite zunanji optični pogon ali zunanjo napravo za shranjevanje za postopke, ki zahtevajo medij.



Če računalnik preneha odzivati ali se prikaže moder zaslon —

△ **POZOR: Če operacijskega sistema ne morete pravilno izklopiti, lahko izgubite vse podatke.**

Če se računalnik ne odzove na pritisk tipke na tipkovnici ali na premik miške, pritisnite in zadržite gumb napajanja približno 8 do 10 sekund (dokler se računalnik ne izklopi) in nato ponovno zaženite vaš računalnik.

**Program je izdelan za starejšo različico operacijskega sistema Microsoft® Windows® —**

Zaženite Program Compatibility Wizard (čarovnik združljivosti programov). nastavi program tako, da ta deluje v okolju, ki je podobno okolju drugih operacijskih sistemom (ne v Visti/XP).

*Windows Vista*

1. Kliknite **Start**  → **Control Panel** (Nadzorna plošča) → **Programi** → **Use**

**an older program with this version of Windows** (Uporabi starejši program s to različico Windows-a). V uvodnem zaslonu, kliknite **Next** (Naslednji).

2. Sledite navodilom na zaslonu.

*Windows XP*

1. Kliknite **Start** → **All Programs** (Vsi programi) → **Accessories** (Pripomočki) → **Čarovnik za združljivost programa**.
2. V uvodnem zaslonu, kliknite **Next** (Naslednji).
3. Sledite navodilom na zaslonu.

**Če nimate drugih težav programske opreme —**

- Nemudoma ustvarite varnostno kopijo vaših podatkov.
- Uporabite program za iskanje virusov in preglejte trdi disk ali CD-je.
- Shranite in zaprite odprte datoteke ali programe in prek menija **Start** zaustavite računalnik.

## Razreševanje težav

- Za več informacij preglejte dokumentacijo programske opreme ali kontaktirajte proizvajalca programske opreme:
  - Preverite ali je program združljiv z operacijskim sistemom, ki je nameščen na vašem računalniku.
  - Preverite ali je vaš računalnik v skladu z minimalnimi strojnimi zahtevami za zagon programske opreme. Za več informacij glejte dokumentacijo programske opreme.
  - Preverite ali je program ustrezno nameščen in nastavljen.
  - Potrdite združljivost gonilnikov naprave s programom.
  - Če je potrebno, odstranite in ponovno namestite program Dell Support Center.
  - Zapišite obvestilo o napaki, ki se prikaže, da boste lažje iskali pomoč pri odpravljanju težave z kontaktiranjem Dell.

# Uporaba orodij podpore

 **OPOMBA:** Navodila v tem poglavju so za računalnike, ki imajo nameščeno operacijski sistem Windows Vista.

## Dell Support Center

**Dellov Support Center** pomaga najti potrebne servisne, podporne in sistemske informacije. Za več informacij o **Dell Support Center** in orodjih, ki so na voljo, kliknite na jeziček **Services** (Storitve) na spletnem mestu **support.dell.com**.



Kliknite  ikono v opravilni vrstici, da bi zagnali aplikacijo. Domača stran nudi povezave za dostop:

- Samopomoč (odpravljanje napak, varnost, učinkovitost sistema, omrežje/ internet, varnostne kopije/obnovitev, in operacijski sistem Windows Vista)

- Opozorila (opozorila tehnične podpore, ki ustrezajo vašemu računalniku)
- Pomoč od Dell (tehnična podpora z DellConnect-om™, storitve za kupce, sposobljanje in vadnice, Kako si pomagati z Dell-om na telefon, in elektronsko preverjanje s PCCheckUp-om)
- O vašem operacijskem sistemu (sistemska dokumentacija, informacije o garanciji, posodobitve pripomočkov)

Zgornji del domače strani **Dell Support Center** prikazuje številko modela vašega računalnika, skupaj z servisno številko, kodo za hitro servisiranje.

Za več informacij o **Dell Support center**, si pogledjte *Dell Technology Guide* (tehnološka navodila) na vašem trdem disku ali na spletnem mestu na **support.dell.com**.

## Sistemska sporočila

Če ima vaš računalnik kakšno težavo ali napako, se lahko prikaže sistemsko sporočilo, ki vam lahko pomaga pri prepoznavanju vzroka in določanju ukrepa za odpravo težave.

 **OPOMBA:** Če prikazanega sporočila ni med naslednjimi primeri, glejte dokumentacijo bodisi operacijskega sistema ali programa, ki je bil zagnan med prikazom sporočila. Alternativno si oglejte *Dell Technology Guide* (Dell-ov tehnološki vodič) na vaš trdi disk ali na Dell-ovi spletni strani za pomoč [support.dell.com](http://support.dell.com).

**Opozorilo! Prejšnji poskus zagona tega sistema je bil prekinjen na točki preverjanja [nnnn]. Za lažje odpravljanje težave si zapišite točko preverjanja in kontaktirajte Dellovo tehnično podporo** — Računalnik se trikrat zapored ni zagnal zaradi iste napake, za pomoč si glejte «Vzpostavljanje stika z družbo Dell» na strani 54.

**Napaka kontrolne vsote CMOS** — Možna okvara matične plošče ali skoraj prazen akumulator RTC-ja. Nadomestite akumulator. Alternativno lahko gledate *Dell Technology Guide* (tehnološko navodilo) na vašem trdem disku ali na spletnem mestu Dell Support na [support.dell.com](http://support.dell.com) ali glejte «Vzpostavljanje stika z družbo Dell» na strani 54 za pomoč.

**Okvara pogona trdega diska** — Možna okvara trdega diska med postopkom HDD POST-om, za pomoč si oglejte «Vzpostavljanje stika z družbo Dell» na strani 54.

**Napaka pri branju pogona trdega diska** — Možna okvara trdega diska med preizkusom zagona HDD, za pomoč si oglejte «Vzpostavljanje stika z družbo Dell» na strani 54.

**Okvara tipkovnice** — Okvara tipkovnice ali odklopljen kabel tipkovnice.

**Ni zagonske naprave** — Na trdem disku ni zagonske particije, kabel trdega diska ni priključen ali ni zagonske naprave.

- Če ste za zagonsko napravo izbrali trdi disk, preverite ali je konektor ustrezno priključen, pogon pravilno nameščen in izbran za zagonsko napravo.
- Odprite program za nastavitev sistema in poskrbite, da so podatki o vrstnem redu zagona pravilni (oglejte si *Dell Technology Guide* (tehnološka navodila) na Dellovi spletni strani za podporo na naslovu [support.dell.com](http://support.dell.com)).

**Ni prekinitve v delovanju časomerilca** — Možna okvara integriranih vezij na sistemski plošči ali okvara matične plošče (oglejte si «Vzpostavljanje stika z družbo Dell» na strani 54 za pomoč).

**Napaka nadtoka za USB** — Odklopite USB napravo. Vaša USB naprava potrebuje več energije za pravilno delovanje. Uporabljajte zunanji vir električne energije za povezovanje USB naprave ali, če ima vaša naprava dva USB kabla, povežite oba.

**OBVESTILO - SISTEM ZA SAMODEJNI NADZOR trdega diska je sporočil, da je parameter presegel normalno delovno območje. Dell priporoča, da redno shranjujete varnostne kopije vaših podatkov. Parameter izven območja lahko nakazuje na okvaro trdega diska** — Napaka S.M.A.R.T, možna okvara trdega diska. To funkcijo lahko vključite ali izključite v nastavitvah BIOS (za pomoč si glejte «Vzpostavljanje stika z družbo Dell» na strani 54).

## Odpravljanje težav s strojno opremo

Če naprava med namestitvijo operacijskega sistema ni zaznana ali pa je zaznana, a je nepravilno konfigurirana, lahko s programom **Odpravljanje težav s strojno opremo** odpravite nezdružljivost.

Za zagon programa Hardware Troubleshooter:

1. Kliknite gumb Start, nato **Pomoč in Podpora**.
2. V iskalno polje vpišite *odpravljanje težav s strojno opremo* in pritisnite <Enter> za iskanje.
3. Iz rezultata iskanja izberite možnost, ki najbolj ustreza težavi in zaključite postopek odpravljanja težav.

## Diagnostika Dell

Če imate težave z računalnikom, izvedite preverjanja po navodilih «Zamrznitve in težave s programsko opremo» na strani 32 in zaženite Diagnostiko Dell preden se obrnete na Dell za tehnično pomoč (oglejte si «Vzpostavljanje stika z družbo Dell» na strani 54).

Priporočamo vam, da pred začetkom natisnete te postopke.

 **OPOMBA:** Diagnostika Dell deluje le na računalnikih Dell.

 **OPOMBA:** CD plošča z *Gonilniki in storitvami* je neobvezna in je morda ne boste dobili z računalnikom.

Odprite program za sistemske nastavitve, preglejte informacije o konfiguraciji vašega računalnika in preverite ali je naprava, ki jo želite preizkusiti, prikazana in vključena. Poglejte poglavje Sistemske nastavitve v *Dell technology Guide* (Dellov tehnološki vodič).

Zaženite Diagnostiko Dell z vašega trdega diska ali medija z *Gonilniki in pripomočki*.

### Zaganjanje Diagnostike Dell s pogona trdega diska

Diagnostika Dell se nahaja na skriti diagnostični particiji vašega trdega diska.

 **OPOMBA:** Če vaš računalnik ne prikaže slike na zaslonu, si oglejte «Vzpostavljanje stika z družbo Dell» na strani 54.

1. Računalnik priključite v delujočo električno vtičnico.
2. Vključite (Ali ponovno zaženite) računalnik.
3. Ko se pojavi logotip DELL™, nemudoma pritisnite <F12>. Iz zagonskega menija izberite **Diagnosics** (Diagnostika) in pritisnite <Enter>.

 **OPOMBA:** Če ste čakali predolgo in se ob čakanju pojavi logotip operacijskega sistema, počakajte, da se naloži namizje Microsoft® Windows® in nato izklopite računalnik in poizkusite znova.

 **OPOMBA:** Če vidite obvestilo, da ni bilo mogoče najti nobene diagnostične particije, zaženite Diagnostiko Dell z medija z *Gonilniki in pripomočki*.



4. Za zagon Diagnostike Dell, z diagnostične particije na vašem trdem disku, pritisnite katerokoli tipko.

### Zagon Diagnostike Dell z medija z gonilniki in pripomočki

 **OPOMBA:** Vaš računalnik je lahko opremljen ali ne z optičnim pogonom. Uporabite zunanji optični pogon ali zunanjo napravo za shranjevanje za postopke, ki zahtevajo medij.

1. Vstavite medij *Drivers and Utilities*.
2. Zaustavite računalnik in ga ponovno zaženite. Ko se pojavi logotip DELL, nemudoma pritisnite <F2>.

## Uporaba orodij podpore

-  **OPOMBA:** Če ste čakali predolgo in se ob čakanju pojavi logotip operacijskega sistema, počakajte, da se naloži namizje Microsoft® Windows® in nato izklopite računalnik in poizkusite znova.
-  **OPOMBA:** Naslednji koraki spremenijo zaporedje zagona le za enkrat. Pri naslednjem zagonu se računalnik zažene glede na naprave, ki so določene v sistemskih nastavitvah.
3. Ko se pojavi seznam zagonskih naprav, označite **CD/DVD/CD-RW** in pritisnite <Enter>.
  4. V meniju izberite možnost **Boot from CD-ROM** (Zagon s CD-ROM-a) in pritisnite <Enter>.
  5. Vpišite 1 za zagon menija CD in za nadaljevanje pritisnite <Enter>.
  6. V oštevilčenem seznamu izberite **Zaženi 32-bitno Diagnostiko Dell**. Če je navedenih več različic, izberite različico, ki je primerna za vaš računalnik.
  7. Ko se pojavi **Glavni meni** Diagnostike Dell, izberite preizkus, ki ga želite izvesti.



# Obnovitev vašega operacijskega sistema

Vaš operacijski sistem lahko obnovite na naslednje načine:

- Obnovitev sistema povrne računalnik v prejšnje stanje brez vpliva na podatkovne datoteke. Uporabite program System Restore kot prvo rešitev za obnovitev vašega operacijskega sistema in ohranitev podatkovnih datotek.
- Program Dell Factory Image Restore obnovi vaš trdi disk na stanje pred nakupom računalnika. Ta postopek izbriše vse podatke s trdega diska in odstrani programe, ki ste jih namestili po prejemu računalnika. Program Dell Factory Image Restore uporabite samo v primeru, če z obnovitvijo sistema niste uspeli odpraviti težave z operacijskim sistemom.
- Če ste zraven vašega računalnika prejeli ploščo Operating System, jo

lahko uporabite za obnovitev vašega operacijskega sistema. Vendar, uporaba plošče Operating System, prav tako izbriše vse podatke na trdem disku. Ploščo uporabite samo, če program System Restore ni odpravil težave z vašim operacijskim sistemom.

## Obnovitev sistema

Operacijski sistem Windows vsebuje možnost obnovitve sistema, ki povrne vaš računalnik na stanje (brez vpliva na podatkovne datoteke) pred namestitvijo nezaželene ali težavne programske opreme, strojne opreme ali gonilnikov. Vse spremembe, ki jih izvrši program System Restore, lahko povsem razveljavite.

- △ **POZOR: Ustvarjajte redne varnostne kopije podatkovnih datotek. Obnovitev sistema ne nadzoruje in ne obnavlja podatkovnih datotek.**

 **OPOMBA:** Postopki, navedeni v tem dokumentu, so namenjeni za privzet pogled v sistemu Windows, zato pri uporabi pogleda Windows Classic (klasičen pogled) na vašem računalniku Dell™, ti ne veljajo več.

### Zagon programa za obnovitev sistema pri Windows Vista

1. Kliknite **Start** .
2. V iskalno okno **Start Search** vpišite `System Restore` in pritisnite <Enter>.

 **OPOMBA:** Prikaže se okno **User Account Control** (Nadzor uporabniškega računa). Če ste skrbnik računalnika, kliknite **Continue** (Nadaljuj); drugače pred nadaljevanjem pokličite vašega skrbnika.

3. Kliknite **Next** (Naslednji) in sledite preostalim odzivom na zaslonu.

V primeru, da program System Restore (Obnovitev sistema) ni odpravil težave, lahko razveljavite zadnjo obnovitev sistema.

### Zagon programa za obnovitev sistema pri Windows XP

1. Kliknite **Start** → **All Programs** (Vsi programi) → **Accessories** (Pripomočki) → **System Tools** (Sistemsko orodje) → **System Restore** (Obnovitev sistema).
2. V uvodnem zaslonu, kliknite **Next** (Naslednji).
3. Sledite navodilom na zaslonu.

### Razveljavitev zadnje obnovitve sistema pri Windows Vista

 **OPOMBA:** Preden razveljavite zadnjo obnovitev sistema, shranite in zaprite vse odprte datoteke in programe. Ne spreminjajte, odpirajte ali brišite datotek ali programov, dokler obnovitev sistema ni zaključena.

1. Kliknite **Start** .
2. V iskalno okno **Start Search** vpišite `System Restore` in pritisnite <Enter>.

3. Kliknite **Undo my last restoration** (Razveljavi mojo zadnjo obnovitev) in kliknite **Next** (Naslednji).

### Razveljavitev zadnje obnove sistema pri Windows XP

 **OPOMBA:** Preden razveljavite zadnjo obnovitev sistema, shranite in zaprite vse odprte datoteke in programe. Ne spreminjajte, odpirajte ali brišite datotek ali programov, dokler obnovitev sistema ni zaključena.

1. Kliknite **Start** → **All Programs** (Vsi programi) → **Accessories** (Pripomočki) → **System Tools** (Sistemska orodja) → **System Restore** (Obnovitev sistema).
2. V uvodnem zaslonu, kliknite **Undo my last restoration** (Razveljavi mojo zadnjo obnovitev) in nato kliknite **Next** (Naslednji).
3. Sledite navodilom na zaslonu.

## Uporaba Dell™ Obnovitev PC v Windows XP

 **POZOR:** Uporaba programa Dell PC Restore za vedno izbríše vse podatke s trdega diska in odstrani vse programe ali gonilnike, ki ste jih namestili po prejetju računalnika. Če je možno, pred uporabo ustvarite varnostne kopije teh podatkov. Uporabite program PC Restore samo v primeru, da program System Restore (Obnovitev sistema) ni odpravil težave z vašim operacijskim sistemom.

 **OPOMBA:** Dell PC Restore, družbe Symantec, in Dell Factory Image Restore ni na voljo v nekaterih državah in za določene računalnike.

Uporabite Dellov program Dell PC Restore samo kot zadnjo možnost za obnovitev vašega operacijskega sistema. Te možnosti obnovijo vaš trdi disk na stanje pred nakupom računalnika. Vsi

## Obnovitev vašega operacijskega sistema

programi ali datoteke, ki ste jih dodali po prejemu vašega računalnika (vključno s podatkovnimi datotekami), so zavedno izbrisani s trdega diska. Podatkovne datoteke so dokumenti, preglednice, e-poštna sporočila, digitalne fotografije, glasbene datoteke, itd. Če je mogoče, pred uporabo programa PC Restore ustvarite varnostno kopijo vseh podatkov.

Uporaba programa PC Restore:

### 1. Vklopite računalnik.

Med postopkom zagona se na vrhu zaslona prikaže modra črta z naslovom **www.dell.com**.

### 2. Takoj, ko se pojavi modra črta, pritisnite <Ctrl><F11>. Če ne pritisnete pravočasno <Ctrl><F11>, pustite, da se računalnik do konca zažene, in nato ponovno zaženite računalnik.

 **POZOR: Če ne želite nadaljevati z obnovitvijo računalnika, kliknite Reboot (Vnovični zagon).**

### 3. Kliknite **Restore** (Obnovi) in nato **Confirm** (Potrdi).

Obnovitev poteka približno 6 do 10 minut.

### 4. Ko ste pozvani, kliknite **Finish** (Dokončaj) za ponovni zagon računalnika.

 **OPOMBA:** Računalnika ne izklaplajte ročno. Kliknite **Finish** (Dokončaj) in pustite, da se računalnik ponovno zažene.

### 5. Ko je potreben odziv, kliknite **Yes** (Da).

Računalnik se ponovno zažene. Ker je računalnik povrnjen v izvirno stanje, se ob zagonu prikažejo zasloni (kot na primer licenčna pogodba za končnega uporabnika), ki so se prikazali ob prvem vklopu računalnika.

### 6. Kliknite **Next** (Naslednji).

Pojavi se zaslon System Restore (Obnovitev sistema) in računalnik se ponovno zažene.

Ko se računalnik ponovno zažene, kliknite **OK** (V redu).

## Obnovitev tovarniških nastavitev

 **POZOR:** Uporaba programov Dell Factory Image Restore za vedno izbriše vse podatke s trdega diska in odstrani vse programe ali gonilnike, ki ste jih namestili po prejetju računalnika. Če je mogoče, pred uporabo te možnosti ustvarite varnostno kopijo podatkov. Uporabite program Dell Factory Image Restore samo v primeru, da program System Restore (Obnovitev sistema) ni odpravil težave z vašim operacijskim sistemom.

 **OPOMBA:** Dell Factory Image Restore (Obnovitev tovarniških nastavitev) ni na voljo v nekaterih državah ali za določene računalnike.

Uporabite Dellov program Dell Factory Image Restore samo kot zadnjo možnost

za obnovitev vašega operacijskega sistema. Te možnosti obnovijo vaš trdi disk na stanje pred nakupom računalnika. Vsi programi ali datoteke, ki ste jih dodali po prejemu vašega računalnika (vključno s podatkovnimi datotekami), so zavedno izbrisani s trdega diska. Podatkovne datoteke so dokumenti, preglednice, e-poštna sporočila, digitalne fotografije, glasbene datoteke, itd. Če je mogoče, pred uporabo programa Factory Image Restore ustvarite varnostno kopijo vseh podatkov.

### Dell Factory Image Restore (Obnovitev tovarniških nastavitev)

1. Vključite računalnik. Ko se prikaže logotip Dell, nekajkrat pritisnite <F8>, da odprete okno **Vista Advanced Boot Options** (Napredne možnosti za zagon sistema Vista).
2. Izberite **Repair Your Computer** (Popravi računalnik).

## Obnovitev vašega operacijskega sistema

3. Prikaže se okno **System Recovery Options** (Možnosti za obnovitev sistema).
4. Izberite razporeditev tipkovnice in kliknite **Next** (Naslednji).
5. Za uporabo možnosti obnovitve, se prijavite kot lokalni uporabnik. Za dostop do ukaznega poziva, v polje z uporabniškim imenom vpišite `administrator` v polju **User name** (Uporabniško ime) in kliknite **OK** (V redu).
6. Kliknite **Dell Factory Image Restore** (Obnovitev tovarniških nastavitvev). Prikaže se uvodni zaslon programa **Dell Factory Image Restore**.  
 **OPOMBA:** Odvisno od vaše konfiguracije, boste morali izbrati **Dell Factory Tools** (Dellova tovarniška orodja) in nato **Dell Factory Image Restore** (Obnovitev tovarniških nastavitvev).

7. Kliknite **Next** (Naslednji). Prikaže se zaslon **Confirm Data Deletion** (Potrdi izbris podatkov).

-  **OPOMBA:** Če ne želite nadaljevati z obnovitvijo tovarniških nastavitvev, kliknite **Cancel** (Prekliči).
8. Če želite nadaljevati s formatiranjem trdega diska in obnovitvijo sistema na tovarniške nastavitve, kliknite potrditveno polje in nato kliknite **Next** (Naprej).  
Zažene se proces obnovitve, ki lahko poteka pet ali več minut. Ko je operacijski sistem in tovarniško nameščena programska oprema povrnjena na tovarniške nastavitve, se prikaže obvestilo.
9. Kliknite **Finish** (Končaj) za ponovni zagon sistema.

# Ponovna namestitvev operacijskega sistema

## Preden začetete

Če razmišljate o ponovni namestitvi operacijskega sistema Windows, da popravite težavo z novo nameščenim gonilnikom, poskusite najprej uporabiti možnost za povrnitev gonilnika naprave na prejšnje stanje v sistemu Windows. Če razveljavitev namestitve gonilnikov naprav težave ne odpravi, uporabite obnovitev sistema in računalnik vrnite v stanje, v katerem je bil pred namestitvijo gonilnika naprave. Glejte «Obnovitev sistema» na strani 41.

 **POZOR: Preden izvedete namestitvev, naredite varnostne kopije vseh podatkovnih datotek na primarnem pogonu trdega diska. Za navadne konfiguracije pogona trdega diska je primarni pogon trdega diska prvi pogon, ki ga zazna računalnik.**

Za ponovno namestitvev operacijskega sistema Windows, potrebujete naslednje elemente:



- Medij z *Operacijskim sistemom Dell-a*
- Medij z *Gonilniki in pripomočki Dell-a*

 **OPOMBA:** Dellov Medij z *gonilniki in pripomočki* vsebuje gonilnike, ki so bili nameščeni pri montaži računalnika. Uporabite Dellov medij z gonilniki in pripomočki za namestitvev katerih koli potrebnih gonilnikov. Razpoložljivost Dellovega medija z *gonilniki in pripomočki* in medij z *operacijskim sistemom* je odvisna od regije, iz katere ste naročili vaš računalnik ali zahtevali medij.

## Ponovna namestitvev operacijskega sistema Windows

Postopek ponovne namestitvev lahko traja 1 do 2 uri, da se zaključi. Ko ponovno namestite operacijski sistem, morate prav tako ponovno namestiti gonilnike naprav, programe za zaščito pred virusi in drugo programsko opremo.

## Obnovitev vašega operacijskega sistema

-  **OPOMBA:** Vaš računalnik je lahko opremljen ali ne z optičnim pogonom. Uporabite zunanji optični pogon ali zunanjo napravo za shranjevanje za postopke, ki zahtevajo medij.
1. Shranite in zaprite vse odprte datoteke in odidite iz vseh odprtih programov.
  2. Vstavite CD ploščo z *Operacijskim sistemom*.
  3. Kliknite **Exit** (Izhod), če se pojavi sporočilo **Install Windows** (Namesti Windows).
  4. Ponovno zaženite računalnik.
  5. Ko se pojavi logotip DELL, nemudoma pritisnite <F2>.
-  **OPOMBA:** Če ste čakali predolgo in se ob čakanju pojavi logotip operacijskega sistema, počakajte, da se naloži namizje Microsoft® Windows® in nato izklopite računalnik in poizkusite znova.

-  **OPOMBA:** Naslednji koraki spremenijo zaporedje zagona le za enkrat. Pri naslednjem zagonu se računalnik zažene glede na naprave, ki so določene v sistemskih nastavitvah.
6. Ko se pojavi seznam zagonskih naprav, označite **CD/DVD/CD-RW Drive** in pritisnite <Enter>.
  7. Za **Zagon s CD-ROM** ploščepritisnite katerokoli tipko. Sledite navodilom na zaslonu in zaključite namestitev.



# Kako do pomoči

Če imate težave z vašim računalnikom lahko po naslednjem postopku izvedete diagnozo in odpravljanje težave:

1. Za informacije in postopke, ki se nanašajo na težavo z vašim računalnikom, glejte «Reševanje težav» na strani 29.
2. Za postopke izvajanja Diagnostike Dell glejte «Diagnostika Dell» na strani 38.
3. Izpolnite «Kontrolni seznam za diagnostiko» na strani 53.
4. Za pomoč pri postopkih nameščanja in odpravljanja težav uporabite Dellovo obširno zbirko spletnih storitev, ki so na voljo na spletnem mestu (**support.dell.com**). Za bolj obširen seznam spletnih storitev Dell Support glejte «Spletne storitve» na strani 50.
5. Če prejšnji korak ni rešil problem, glejte «Preden pokličite» na strani 53 in nato «Vzpostavljajte stika z družbo Dell» na strani 54.

 **OPOMBA:** Pokličite Dell Support s telefona, ki se nahaja v bližini računalnika, da vam podporno osebe lahko pomaga pri potrebnih postopkih.

 **OPOMBA:** Dellov kodni sistem za hitre storitve ni na voljo v vseh državah.

Po odzivu Dellovega samodejnega telefonskega sistema, vtipkajte vašo kodo za hitre storitve in klic bo preusmerjen ustrezni osebi za podporo uporabnikom. Če imate kodo za hitre storitve, odprite mapo **Dell Accessories**, dvokliknite ikono **Express Service Code** in sledite napotkom.

 **OPOMBA:** Nekaterе storitve niso vedno na voljo v vseh krajih zunaj ZDA. Za informacije o razpoložljivosti pokličite vašega lokalnega zastopnika za izdelke Dell.

## Tehnična podpora in storitve za kupce

Dellova storitev za podporo nudi odgovore na vaša vprašanja v zvezi s strojno opremo Dell. Naše podporno osebje uporablja računalniško diagnostiko, ki omogoča hitre in natančne odgovore.

Če želite kontaktirati Dellovo storitev za podporo uporabnikom si pogledjte «Preden pokličite» na stran 53 in nato poiščite kontaktne informacije za vašo regijo ali obiščite spletno stran **support.dell.com**.

### DellConnect™

DellConnect je preprosto spletno orodje, ki Dellovemu serviserju omogoča dostop do vašega računalnika, preko širokopasovne povezave, diagnozo težave in popravilo pod vašim nadzorom. Za več informacij, pojdite na **www.dell.com/DellConnect**.

## Spletne storitve

Več o Dellovih izdelkih in storitvah lahko izveste na naslednjih spletnih straneh:

- **www.dell.com**
- **www.dell.com/ap** (samo azijske/pacifiške države)
- **www.dell.com/jp** (samo Japonska)
- **www.euro.dell.com** (samo Evropa)
- **www.dell.com/la** (Latinska Amerika in karibske države)
- **www.dell.ca** (Samo Kanada)

Podporo za izdelke Dell lahko najdete na naslednjih spletnih straneh in e-poštnih naslovih:

Spletne strani Dellove podpore

- **support.dell.com**
- **support.jp.dell.com** (samo Japonska)
- **support.euro.dell.com** (samo Evropa)

E-poštni naslovi Dellove podpore

- **mobile\_support@us.dell.com**
- **support@us.dell.com**
- **la-techsupport@dell.com** (samo za Latinsko Ameriko in karibske države)
- **apsupport@dell.com** (samo za azijske/pacifiške države)

E-poštni naslovi za trženje in prodajo izdelkov Dell

- **apmarketing@dell.com** (samo za azijske/pacifiške države)
- **sales\_canada@dell.com** (samo za Kanado)

Protokol za prenos anonimnih datotek (FTP)

- **ftp.dell.com**

Prijavite se z uporabniškim imenom: `anonymous` in za geslo uporabite vaš e-poštni naslov.

## Storitev samodejnega obveščanja o stanju naročila

Stanje kateregakoli naročenega izdelka Dell lahko preverite z obiskom spletne strani **support.dell.com**, ali če pokličete storitev za samodejno obveščanje o stanju naročila. Posnetek bo od vas zahteval informacije, ki so potrebne za poročilo in lociranje vašega naročila. Za telefonsko številko vaše regije za javljanje težav z vašim naročilom, glejte «Vzpostavljanje stika z družbo Dell» na strani 54.

Če imate težave z vašim naročilom, na primer manjkajoči del, nepravilen del ali napačen račun, obvestite Dellovo službo za podporo uporabnikom. Pred klicem pripravite vaš račun ali plačilni list. Za navodila za telefonske številke za svojo regijo, glejte «Vzpostavljanje stika z družbo Dell» na strani 54.



## Informacije o izdelku

Če želite informacije o dodatnih izdelkih Dell ali če želite naročiti katerega od izdelkov, obiščite Dellovo spletno stran **www.dell.com**. Za telefonsko številko vaše regije ali za pogovor z vašim zastopnikom, glejte «Vzpostavljajte stika z družbo Dell» na strani 54.

## Vrnitev izdelkov za popravilo pod garancijo ali povračilo denarja

Vse izdelke pripravite (bodisi za popravilo ali povračilo denarja) kot sledi:

1. Pokličite Dell, kjer vam bodo sporočili številko dovoljenja za vrnitev izdelka, katero morate jasno in vidno zapisati na zunanji del škatle.  
 **OPOMBA:** Za navodila za telefonske številke za svojo regijo, glejte «Vzpostavljajte stika z družbo Dell» na strani 54.
2. Dodajte kopijo računa in pismo, v katerem ste obrazložili razlog za vrnitev.

3. Dodajte kopijo kontrolnega seznama za diagnostiko (glejte «Diagnostika Dell» na strani 38, na katerem so navedeni izvršeni preizkusi in kakršnakoli obvestila o napakah, ki jih je sporočila Diagnostika Dell (glejte «Diagnostika Dell» na strani 38).
4. Če izdelek vračate za zamenjavo, dodajte vso dodatno opremo, ki je bila priložena izdelku (napajalni kabli, programska oprema, navodila in tako naprej).
5. Zapakirajte opremo, ki jo nameravati vrniti, v prvotno (ali enakovredno) embalažo.  
 **OPOMBA:** Stroške pošiljanja morate kriti sami. Prav tako morate zavarovati katerikoli vrnjen izdelek in prevzeti tveganje izgube pri pošiljanju izdelka Dellu. Ne sprejemamo paketov, za katere je potrebno plačilo ob prevzemu (C.O.D.).  
 **OPOMBA:** Vrnjeni izdelki, ki niso v skladu z zgoraj navedenimi zahtevami, bodo zavrženi in poslani nazaj k izvornemu pošiljatelju.

## Preden pokličite

 **OPOMBA:** Pred klicem pripravite kodo za hitre storitve. Koda omogoča, da Dellov telefonski sistem za samodejno podporo učinkovito preusmeri vaš klic. Prav tako boste morda potrebovali servisno oznako (nahaja se na hrbtni ali spodnji strani računalnika).

Izpolnite kontrolni seznam za diagnostiko. Če je možno, pred klicem vklopite računalnik in pokličite s telefona pri ali v bližini računalnika. Morda boste morali vpisati nekaj ukazov s tipkovnico, posredovati podrobne informacije med postopkom odpravljanja težav ali izvršiti druge korake za odpravljanje težav, ki so možni samo na samem računalniku. Pri roki morate imeti računalniško dokumentacijo.

## Kontrolni seznam za diagnostiko

- Ime:
- Datum:
- Naslov:
- Telefonska številka:
- Servisna oznaka (črna koda na hrbtni ali spodnji strani računalnika):
- Koda za hitre storitve:
- Številka dovoljenja za vračilo izdelka (če jo je navedel Dellov tehnik za podporo):
- Operacijski sistem in različica:
- Naprave:
- Razširitvene kartice:
- Ali ste povezani v omrežje? Da/Ne
- Omrežje, različica in omrežni vmesnik:
- Programska oprema in različice:

## Kako do pomoči

Če želite izvedeti vsebino datotek za zagon računalnika, glejte dokumentacijo za zagon računalnika. Če je na računalnik priključen tiskalnik, natisnite vsako datoteko. Pred klicem ustrezne Dellove službe si zapišite vsebino vsake datoteke.

- Sporočilo o napaki, koda piska ali diagonostična koda:
- Opis težave in postopek, ki ste ga izvedli za odpravljanje težave:

## Vzpostavljanje stika z družbo Dell

Kupci v Združenih državah kličite 800-WWW-DELL (800-999-3355).

 **OPOMBA:** Če nimate na voljo povezave z internetom lahko kontaktne informacije najdete na vašem računu o nakupu, embalaži, blagajniškemu izpisku ali katalogu izdelkov družbe Dell.

Dell nudi različne možnosti za servis in podporo preko spleta in telefona. Storitve so odvisne od države in izdelka in niso na voljo za vsa področja.

Kontaktne informacije za prodajo, tehnično podporo ali podporo uporabnikom Dellovih izdelkov:

1. Obiščite spletno stran **support.dell.com**.
2. Potrdite državo ali regijo v spustnem meniju **Choose A Country/Region** (Izberi državo/regijo) na dnu strani.
3. Kliknite **Contact Us** na levem delu strani.
4. Izberite ustrezno povezavo za potrebno storitev ali pomoč.
5. Izberite metodo za obvestitev družbe Dell, ki vam ustreza.

# Najdete več informacij in sredstev

## če hočete:

ponovno namestiti operacijski sistem.

zaženitev programa diagnostike za vaš računalnik, ponovne namestitve programske opreme za sistem namizja, ali posodobitve gonilnika za vaš računalnik in za datoteke za branje.

izvedeti več o vašem operacijskem sistemu, vzdrževanju zunanjih naprav, RAID, internetu, Bluetooth®, omrežju in e-pošti.

posodobiti računalnik z novim ali dodatnim pomnilnikom, ali z novim trdim diskom.

ponovno namestiti ali zamenjati obrabljen ali pokvarjen del.

## Glejte:

medij Operacijskega sistema.

Medij za *Gonilnike in pripomočke*.



**OPOMBA:** Posodobitve za gonilnike in dokumentacijo lahko najdete na spletnem mestu za podporo Dell™ na naslovu **support.dell.com**.

*Dell-ova Tehnološka navodila* nameščena na vašem računalniku.

Oglejte si *Service Manual* (Servisno navodilo) na Dellovi spletni strani na naslovu **support.dell.com**.



**OPOMBA:** V nekaterih državah, odpiranje in zamenjava delov na vašem računalniku lahko razveljavijo garancijo. Preglejte garancijo in politiko vračila predno računalnik odprete.

### če hočete:

poiskati informacije za najboljšo prakso za varnost svojega računalnika.

pregledati informacije o garanciji, Določila in pogoje (samo za ZDA), Varnostna navodila, Upravne informacije, Ergonomske informacije, in Licenčna pogodba končnega uporabnika.

poiskati svojo oznako za storitve/kodo za hitre storitve—Uporabiti morate oznako za storitve za opredelitev vašega računalnika na spletni strani **support.dell.com** ali za kontak s tehnično podporo.

### Glejte:

varnostna in upravna dokumentacija, ki je bila priložena vašemu računalniku, in oglejte si tudi domačo stran Regulatory Compliances (skladnosti z zakonodajo) na: **[www.dell.com/regulatory\\_compliance](http://www.dell.com/regulatory_compliance)**.

na zadnji ali spodnji strani vašega računalnika.



**če hočete:**

---

poiskati gonilnike in prenose.  
dostopati do tehnične podpore in pomoči.  
preverite stanje vašega naročila za nove nakupe.  
poiskati rešitve in odgovore na splošna vprašanja.  
najdeti informacije za najnovejše posodobitve tehničnih sprememb na računalniku ali naprednem tehničnem materialu za tehnike ali izkušene uporabnike.

---

**Glejte:**

---

Dell™ spletno mesto za podporo na **support.dell.com**.

# Tehnični podatki

## Model sistema

---

Dell™ Inspiron™ Mini 10

Ta poglavje nudi osnovne informacije, ki jih lahko potrebujete za namestitev, posodobitev gonilnike in za posodobitev svojega računalnika.

 **OPOMBA:** Ponudba se razlikuje po regijah. Za več informacij o konfiguraciji vašega računalnika kliknite **Start** → **Help and Support** (Pomoč in podpora) in izberite možnost za ogled informacij o vašem računalniku.

## Procesor

---

Tip	Intel® Atom™
L2 cache	512 MB
Frekvenca zunanjega vodila	533-MT/s (133 MHz)

## Pomnilnik

---

Priključki	nobeden
Kapacitete	1 GB in 2 GB
Tip pomnilnika	DDR2-800 (DDR bus deluje samo na DDR2-533 pasovni širini)
Možna je konfiguracija pomnilnika	1 GB, 2 GB

**Podatki o računalniku**

Sistemski nabor	Intel LPIA (Low Power Intel Architecture) Poulsbo US15W
Širina podatkovnega vodila	64 bitov
Širina vodila DRAM	64-bitno enokanalno vodilo
Širina naslovnega vodila za procesor	32 bitov
Bliskovni EEPROM	1 MB
Notranje pomnilnik	2.5 palcev HDD SATA: 2.5 palcev HDD SSD
Uglaševalnik TV	notranji moul uglaševalnika TV

**Komunikacije**

Vrsta modema	Zunanji V.92 56K USB modem
Vmesnik modema	Univerzalno zaporedno vodilo (USB)
Omrežni vmesnik	10/100 Ethernet LAN na sistemski plošči
Brežično omrežje	WLAN, WiMax, WWAN/GPS (3G Mini-Card, ki lahko aktivira 3G, ali GPS, ali oba), Bluetooth® brežično tehnologijo

## Tehnični podatki

### Video

---

video krmilnik	Intel LPIA Poulso
Pomnilnik na grafični kartici	8 MB pomnilnik sistema (souporaba)
Vmesnik LCD zaslona	LVDS

### Avdio

---

Tip zvočne kartice	2 kanalni avdio visoke definicije z izbirno SRS Premium Sound™
Zvočni krmilnik	ALC269

### Avdio

---

Stereo pretvorba	24-bitna (analogno v digitalno in digitalno v analogno)
notranji vmesnik	Intel High Definition Audio
Zunanji vmesnik	vgrajen analogni telefon, vgrajeni analogni zvočnik
Zvočniki	dva 1,0 vatna zvočnika
Vgrajeni ojačevalc za zvočnike	1,0 vata na kanal
Nadzor glasnosti	nadzorovano z programsko opremo

**Priključki**

Avdio	konektor mikrofona, konektoe za stereo slušalke/zvočnike, digitalni MIC z kamero (neobvezno)
Mini-kartica	dve reže polne velikosti za MiniCard in ena reža za polovične velikosti MiniCarda, reža polovične velikosti podpira dvojna vmesnika in reža polne velikosti podpira samo USB
Omrežni vmesnik	RJ45 port
USB	tri 4-nožni priključki, združljivi z USB 2.0
Video	19-iglični tipa A HDMI konektor

**Zaslon**

Tip	10,1 palcev WSVGA AG 10,1 palcev HD AG
<i>Mere:</i>	
Višina	222,72 mm WSVGA AG 222,73 mm HD AG
Širina	125,28 mm WSVGA AG 125,22 mm HD AG
Diagonala	255,52 mm
Najvišja ločljivost	1024 x 600 WSVGA AG 1366 x 768 HD AG
Hitrost osveževanja	60 Hz

## Tehnični podatki

### Zaslon

---

Kot odpiranja	0° (zaprt) do 135°
Svetilnost	180 min 200 tip. cd/m <sup>2</sup> (5 točk avg) WSVGA AG 230 min 250 tip. cd/m <sup>2</sup> (5 točk avg) HD AG

*koti gledanja:*

vodoraven	±40° (CR≥10) tip. WSVGA AG ±60° (CR≥10) tip. HD AG
navpičen	+10° do +30° (CR≥10) tip. WSVGA AG +50° (CR≥10) tip. HD AG

### Zaslon

---

Naklon pike:	0,2175 x 0,2175 mm WSVGA AG 0,16305 x 0,16305 mm HD AG
--------------	---

Nadzor svetilnosti Svetilnost lahko prilagodite z bližnjicami na tipkovnici (za več informacije, glejte *Dell tehnološka navodila*).

### Tipkovnica

---

Število tipk	82 (ZDA in Kanada); 83 (Evropa); 86 (Japonska); 82 (Koreja)
--------------	---

**Kamera**

Slikovne pike	1,3 megapixel
Video ločljivost	320 x 240 ~ 1280 x 1024 (640 x 480 at 30 fps)
Diagonalni vidni kot	66°

**Sledilna ploščica**

Ločljivost položajev X/Y (način grafične tablice)	240 znp
<i>Velikost:</i>	
Širina	78,5 mm senzorsko-aktivna površina
Višina	38 mm pravokotnik

**Napajalnik**

Vhodna napetost	100–240 VAC
Vhodni tok (najvišji)	1,0 A
Vhodna frekvenca	50–60 Hz
Izhodna moč	30 W
Izhodni tok	1,58 W (največ)
Nazivna izhodna moč	19,0 VDC

*Mere:*

30 W (največ):	
Višina	59,2 mm
Širina	34,0 mm
Globina	85,0 mm
Teža (z napajalnimi kabli)	0,15 kg

## Tehnični podatki

### Napajalnik

---

30 W (PI):

Višina 70,0 mm

Širina 36,0 mm

Globina 78,0 mm

Teža (z napajalnimi kabli) 0,156 kg

### Mere

---

Višina 25,3 mm do 28,0 mm

Širina 261 mm

Globina 182,5 mm

Teža  
(s 3-celičnim  
akumulatorjem):

Najmanjša  
možna teža 1,30 kg

### Okolje za računalnik

---

*Temperaturno območje:*

Med delovanjem 0° do 35°C

V shranjenem stanju -20° do 65°C

*Relativna vlažnost (najvišja):*

Med delovanjem 10% do 90%  
(nekondenzirajoč)

V shranjenem stanju 5% do 90%  
(nekondenzirajoč)

*Najvišja raven tresljajev (z uporabo  
naključnega spektra tresljajev, ki  
posnema uporabniško okolje):*

Med delovanjem 0,66 GRMS

Nedelajoč 1,3 GRMS



## Okolje za računalnik

---

*Največji udarec (za delajoč – merjeno z Dell Diagnostics-om zganjen na trdi disk in na 2 ms pol-sinusni pulz; za nedelajoč – merjen z trdim diskom v head-parked položaju in 2 ms pol-sinuznem pilzu):*

Med delovanjem            110 GRMS

Nedelajoč                    160 GRMS

# Stvarno kazalo

## B

brežžična povezava z omrežjem **29**

## D

DellConnect **50**

Dell-ova Tehnološka navodila  
za več informacije **55**

Dell Support Center **35**

## E

energija  
varčevanje **27**

## F

FTP prijava, anonimna **51**

funkcije programske opreme **26**

## G

garancijska vračila **52**

gonilniki in prenosi **57**

## H

hitrost omrežja  
preskušanje **29**

## I

Internetna povezava **10**

iskanje več informacije **55**

ISP

Ponudnik internetnih storitev **10**

izdelki

informacije in kupovanje **52**

**K**

klicanje Dell **53**

Kontrolni seznam za diagnostiko **53**

kroženje toka, dopustno **5**

**M**

možnosti ponovne namestitve **41**

**N**

nabor **59**

namestitev, pred začetkom **5**

napajalnik

velikost in teža **63, 64**

naslovi e-pošte

za tehnično podporo **51**

**O**

Obnovitev sistema **41**

ožičeno omrežje

priključitev: omrežni kabel **7**

**P**

podatke, varnostno kopiranje **28**

podpora za naslove e-pošte **51**

podpora za pomnilnik **58**

pomnilnik:težave

reševanje **31**

pomo

Kako do pomoči in podpore **49**

Ponovna namestitev operacijskega sistema  
Windows **41**

pošiljanje izdelkov

za vračilo ali popravilo **52**

poškodbe, prepričitev **5**

## Stvarno kazalo

### Povezava

- z internetom **10**
- povezava z omrežjem
  - urejanje **30**
- prezračevanje, zagotavljanje **5**
- prilagoditev
  - vaše nastavitve za enegijo **27**
- procesor **58**
- programska oprema:težave **32**

### R

- računalnik, namestitvev **5**
- razdelilnik napajanja, uporaba **6**
- razširljivo vodilo **59**
- reševanje težav **29**

### S

- Sistemska sporočila **36**
- spletna mesta za podporo
  - po svetu **50**
- Spletne strani Dellove podpore **57**
- sredstvo, iskanje več **55**
- stanje naročila **51**
- storitev za kupce **50**

### T

- tehnična podpora **50**
- tehnični podatki **58**
- težave, reševanje **29**
- težave z napajanjem, reševanje **30**
- težave z strojno opremo
  - diagnostika **38**

## **V**

varčevanje z energijo **27**

varnostne kopije

ustvarjanje **28**

## **W**

Windows, ponovna namestitev **41**

Windows Vista®

namestitev **10**

ponovna namestitev **47**

Windows XP **33**

## **Z**

za elektronsko kontaktiranje Dell **54**

